

## Vlotterschakelaar PSN...

De vlotterschakelaars uit de serie PSN... kenmerken zich door hun betrouwbaarheid en nauwkeurigheid. Het gladde oppervlakte van de behuizing in combinatie met de platte vormgeving en het hoge drijfvermogen beperkt de aangroei van vuil op de vlotter. Dit is met name van belang in afvalwater applicaties waar deze serie overigens al jaren wordt toegepast.



De PSN... kent de volgende typen:

### PSN-O

Vlotterschakelaar voor de functie leegpompen. Het contact schakelt in op het hoogste punt.

### PSN-F

Vlotterschakelaar voor de functie volpompen. Het contact schakelt in op het laagste punt.

### PSN-X

Vlotterschakelaar voor de functie vol- en leegpompen. Uitvoering met wisselcontact. Aarding vervalt.

### PSN-O DB

Vlotterschakelaar voor de functie leegpompen met interne draadbreek en kortsluitbewaking en voorzien van goudcontacten.

Alle typen zijn leverbaar met de kabellengtes: 0,5, 3, 5, 10, 15, 20 en 30 meter (afwijkende lengtes op aanvraag)

### Toebehoren:

#### **IG PS (180gr)**

Kabelgewicht voor vlotter voor het instellen van het schakelniveau.

#### **BG PS (400gr)**

Kabelgewicht voor vlotter voor instellen drooglooppunt (gewicht houdt de vlotter geheel ondergedompeld).



#### **Ophangbeug**

Voor kabeldiameters 5-12mm. Materiaal beugel: verzinkt staal. Materiaal kabelklem: kunststof

#### **Stekker ST (1115)**

Tussenstekker met randaarde voor het direct schakelen van de pomp via vlotterschakelaar.

#### **Kabelhouder K-PS**

Knikbeveiliging, voor bevestiging van de kabel aan een pijp met een doorsnede 30-40mm.



# Technische specificaties PSN...

## PSN O / PSN F / PSN X

**Tripmechanisme:**

Met het vernieuwde tripmechanisme KLS wordt een nog nauwkeurige tolerantiebereik in de schakelnauwkeurigheid bereikt. De drempel in het kogelgeleide systeem voorkomt het pendelen van de micro-schakelaar

**Polypropyleen behuizing:**

De behuizing is naadloos gegoten rondom het binnenwerk. De mechanische sterkte als ook chemische bestendigheid van de vlotter is buitengewoon hoog.

**Schakelvermogen:**

De micro-schakelaar kan motoren tot 1,1kW (250V/AC) direct schakelen.

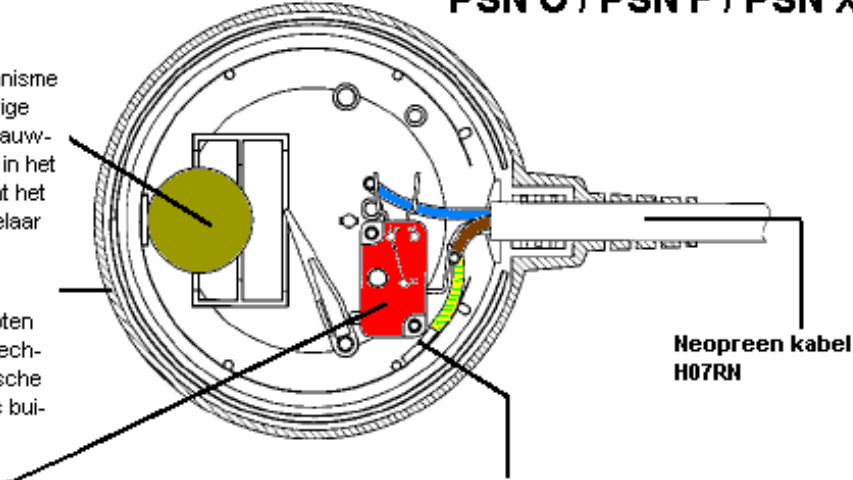

**Aarding overeenkomstig VDE 0631 T1 klasse 1:**

Een metalen afscherming is met de aarding van de aansluitkabel verbonden (PSN O + PSN F).

<u>Overige technische gegevens:</u>		<u>Chemische bestendigheid bij 20°C:</u>			
Nominale spanning Ue	250V/AC	Mierenzuur	waterig	10%	bb
Nominale stroom Ie	10 (8) A	Benzine (normaal)			b
Schakelvermogen	>50.000 schakelingen	Diesel			b
Temp. Bestendigheid	60°C	Azijnzuur	waterig	10%	bb
Beschermingsklasse	IP 68 (tot 10mtr. Diepte)	Formalhyde	waterig	40%	b
Breukvast	200kg/cm²	Glycerine			b
Kabel	H07RN-F	Stookolie			b
Aderdoorsnede	3 x 1mm² VDE 0700 deel ½.81	Melkzuur	waterig	10%	b
		Fosforzuur	waterig	10%	bb
		Salpeterzuur	waterig	10%	bb
		Zoutzuur	waterig	10%	b
		Zwafelzuur	waterig	35%	b
		Wasmiddelen			b
		Chloorhoudend water			bb
		Waterstofperoxide			bb
		b= bestand bb= beperkt bestand			

**Afmetingen:**

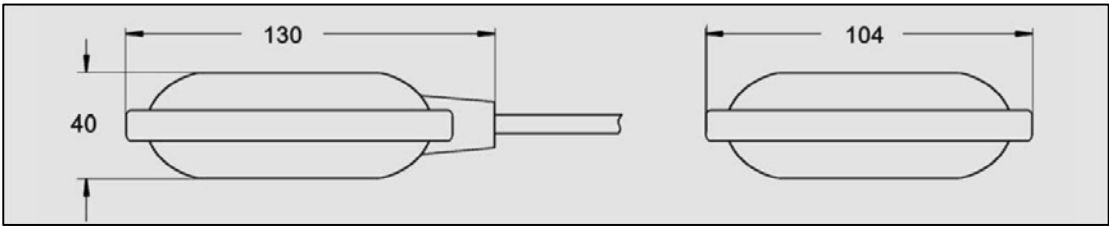

# Technische specificaties PSN...

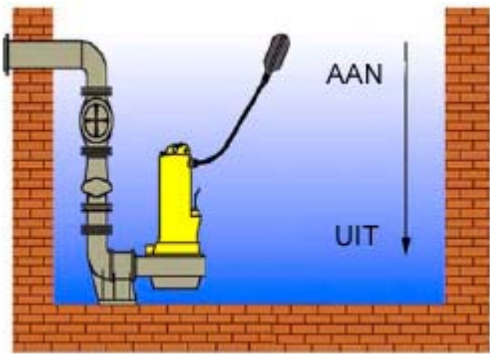

**Uitvoering: PSN-O / PSN-F / PSN-O DB**

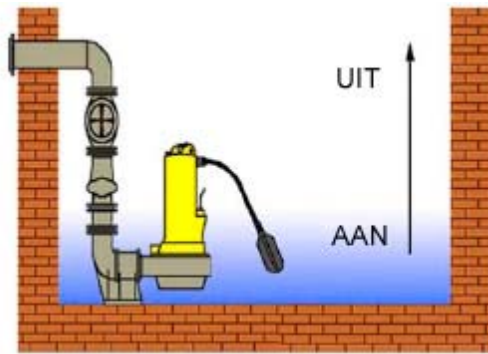

**Uitvoering: PSN-F / PSN-X**

## Elektrische aansluiting PSN...

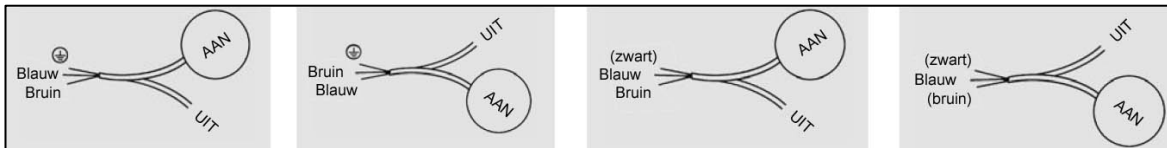

## Schakeldiagram

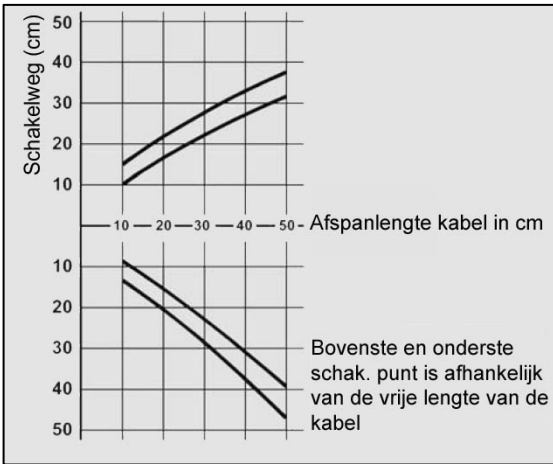

## Interne schakeling PSN-O DB

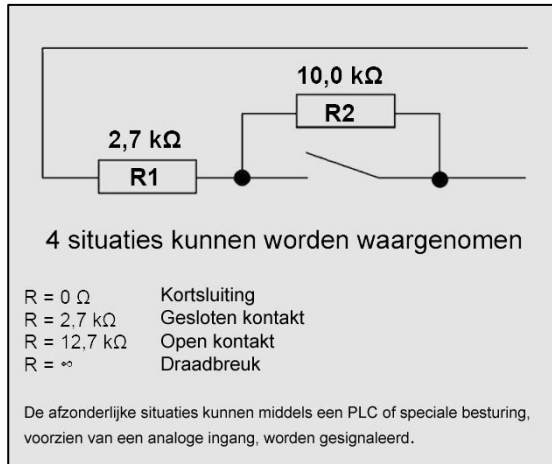

## Kabelgewicht IG-PS / BG-PS

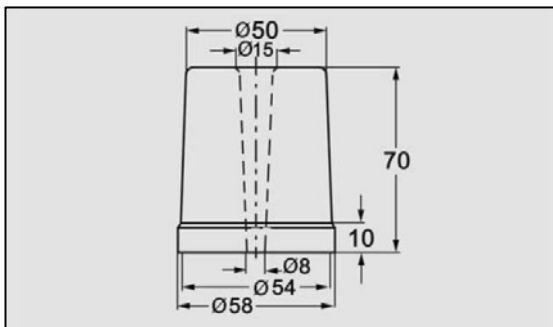

## Kabelhouder K-PS

